



# Dachówka nowoczesna V9

Design by Studio F. A. Porsche

**Koramic V9 jest efektem współpracy firmy Wienerberger z uznanym Studio F. A. Porsche, które wcześniej zaprojektowało dla Wienerberger unikalny wzór dachówki V11. Nowa Koramic V9 jest zdecydowanie większa od swojego pierwowzoru. Do ułożenia 1 m<sup>2</sup> połaci potrzebne jest jedynie 9 dachówek.**

Nowoczesne dachówki to odpowiedź na współczesny, minimalistyczny trend w architekturze, który na pierwszym miejscu stawia swoistą skromność, harmonię i jednolitość bryły, a co za tym idzie także połaci dachowej.

Opatentowany, niedostępny u innych producentów kształt litery „V” stanowi istotną cechę konstrukcyjną i dekoracyjną, a znaczne rozmiary V9 niosą za sobą wiele korzyści, jak przyspieszenie procesu układania dachu. To oznacza oszczędność czasu i mniej pracy dla wykonawcy. V9 to niezwykle design, unikalny wzór, nowoczesna linia i trwałość szlachetnej ceramiki na lata.



### Dachówka podstawowa

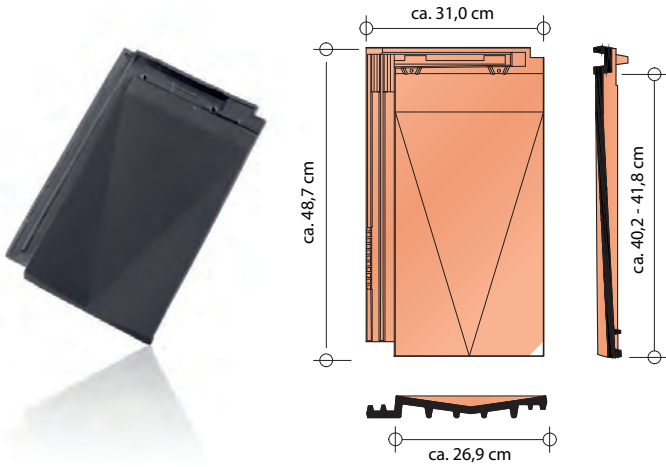

### Dane techniczne

Minimalne zapotrzebowanie [szt./m <sup>2</sup> ]	8,9
Zapotrzebowanie gąsiora [szt./mb]	3
Długość krycia [cm]	40,2 - 41,8
Średnia długość krycia [cm]	41,0
Szerokość krycia [cm]	26,9
Wymiary [cm]	48,7 x 31,0
Orientacyjny ciężar dachówki [kg]	4,1
Ilość na palecie [szt.]	240
Ilość w paczce [szt.]	5
Minimalny kąt nachylenia* [°]	16*

\* Przy zastosowaniu membrany dachowej

### Dostępność kolorów



szara  
angoba

antracytowa  
matowa angoba

czarna satynowa  
angoba



**Akcesoria ceramiczne**

**szczytowa lewa**

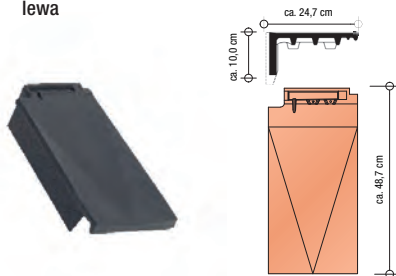

**trójkąt**

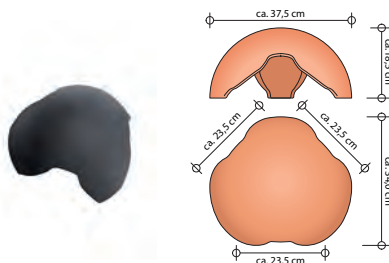

**szczytowa prawa**

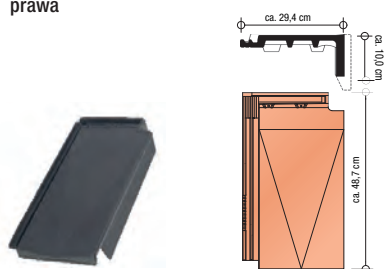

**gąsior początkowy grzbietu**

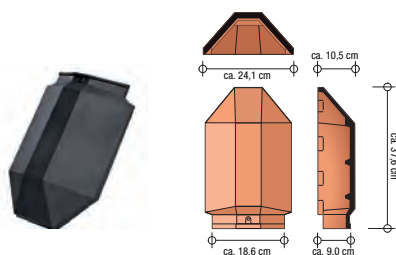

**wentylacyjna**

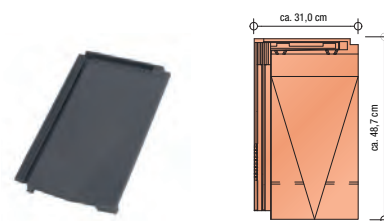

**gąsior podstawowy**

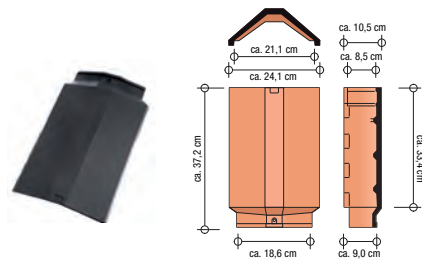

**kominek odpowietrzający + czapa**

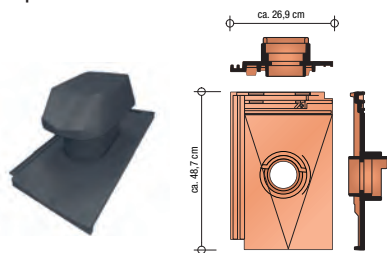

**zamknięcie początkowe kalenicy**

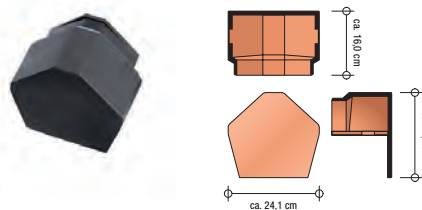

**zamknięcie końcowe kalenicy nr 14**

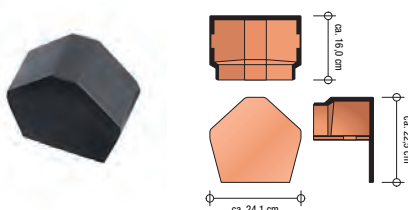

## Polecane akcesoria techniczne

Koramic Thermo 2S  
Koramic Premium 2P  
Koramic Profi 2S  
Koramic Plus  
Koramic Light

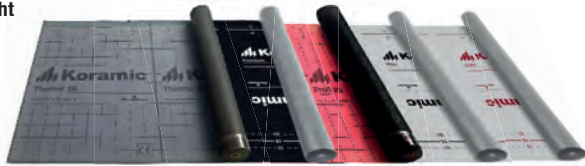

Koramic Flexi  
aluminium + tkanina  
techniczna

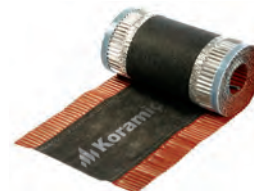

Koramic Alu  
aluminium



Elementy wentylacyjne okapu



Taśma KoraFlex  
Standard



Taśma KoraFlex  
Super



System przeciwnięgowy



System komunikacji  
dachowej



Firma Wienerberger posiada w swojej ofercie nie tylko zróżnicowane i atrakcyjne modele dachówek ceramicznych, lecz także produkty nieceramiczne, które razem z dachówkami tworzą kompletny system umożliwiający budowę dachu oraz czyniący go bezpiecznym i trwałym. Oferowane są one pod wspólną nazwą jako akcesoria techniczne Koramic.

Jest to cała gama produktów, które po zakończeniu budowy często pozostają niewidoczne na pierwszy rzut oka, ale bez których żaden nowoczesny dach nie może prawidłowo funkcjonować. Każdy z tych produktów ma do spełnienia ściśle określoną rolę.

Membrany dachowe chronią warstwę izolacji termicznej przed zawilgoceniem, a jednocześnie umożliwiają odprowadzenie nadmiaru wilgoci z domu. Elementy okapu zabezpieczają przed dostawaniem się pod pokrycie zanieczyszczeń i drobnych zwierząt oraz umożliwiają wlot powietrza wentylującego dach. Jego ujście znajduje się na kalenicy, którą z kolei zabezpieczają specjalne taśmy wentylacyjno-uszczelniające. Newralgiczne miejsce, w którym przez dach przechodzi komin, najlepiej chroni taśma i listwy KoraFlex. Spinki i klamry skutecznie mocują elementy ceramiczne użyte do budowy dachu. Elementy przeciwnięgowe zapewniają bezpieczeństwo w okresach zimowych, a system komunikacji dachowej umożliwia bezpieczne inspekcje dachu i kominów.

Detale architektoniczne

**Detal wykończenia kalenicy dachu i okapu dachu.**

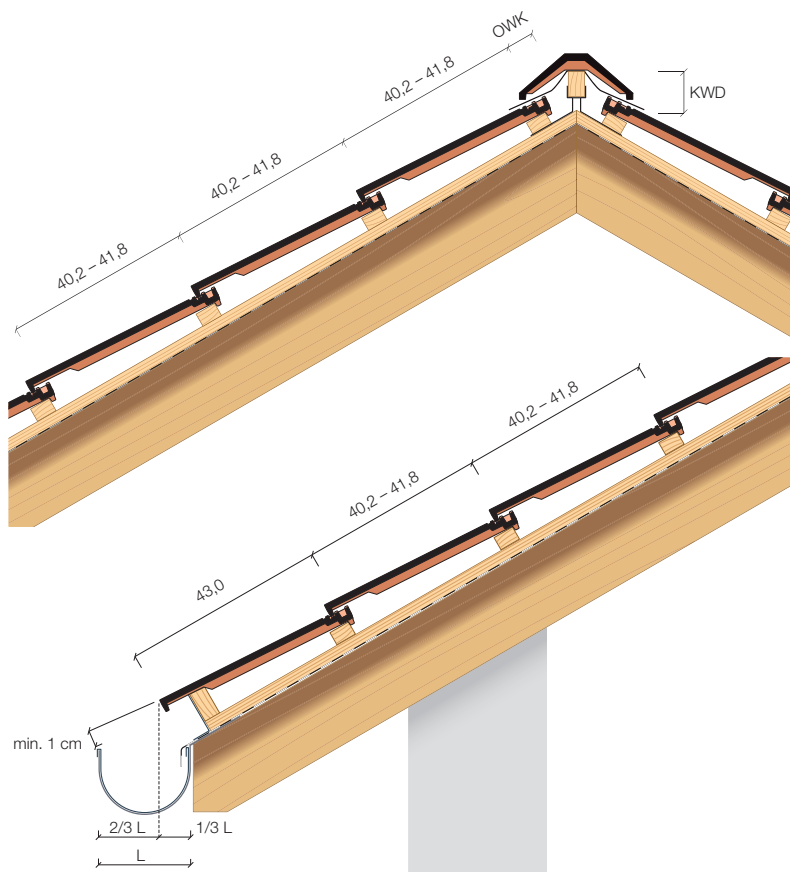

**Detal krawędzi dachu z dachówkami szczytowymi.**

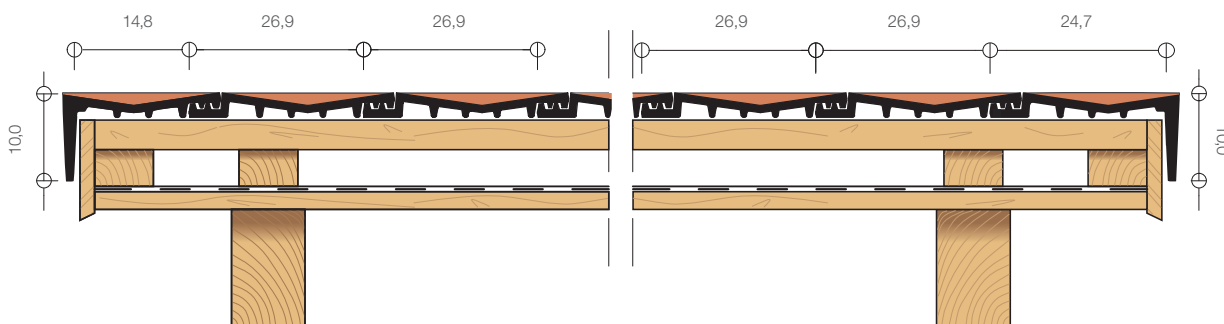

**Wartości OWK i KWD dla właściwego kąta nachylenia ND [°]**

ND [°]	20	25	30	35	40	45	50
OWK [mm]	40	40	35	35	30	15	15
KWD [mm]	100	95	85	75	75	80	80

ND - kąt nachylenia dachu

OWK - odległość ostatniej łąty od teoretycznego wierzchołka kalenicy

KWD - odległość góry łąty kalenicowej od teoretycznego wierzchołka kalenicy



WCB, październik 2023

**Wienerberger Ceramika Budowlana Sp. z o.o.**

Plac Konesera 8  
03-736 Warszawa  
T: +48 (22) 514 21 00  
[www.wienerberger.pl](http://www.wienerberger.pl)

Konsultacje techniczne:  
T: +48 (22) 514 20 20  
[konsultacje.techniczne@wienerberger.com](mailto:konsultacje.techniczne@wienerberger.com)



**Wienerberger**