



MONTĀŽAS INSTRUKCIJA

Metrotile
kompozītdakstiņi

PIRMS DARBU UZSĀKŠANAS

Vispārīgi

- Metrotile kompozītdakstiņi paredzēti dažāda veida ēku slīpo jumtu montāžai ar slīpumu, kas pārsniedz 10°.
- Ieteicamā temperatūra kompozītdakstiņu montāžai uz jumta: -10° līdz +35° C.
- Remonta komplektu uzglabāšana, kā arī izmantošana ir iespējama apstākļos, kad gaisa temperatūra ir augstāka par +5° C.

Drošība

Būvdarbu laikā, veicot jumta montāžas un apkopes darbus, būvlaukums jāsigatavo atbilstoši darba drošības prasībām, saskaņā ar darbu plānu un riska novērtējumu. Lai samazinātu traumu iespēju, uz jumta jāuzstāda un darbu norises laikā jāizmanto viss nepieciešamais drošības aprīkojums (sastatnes, drošības tīkls, drošības margas, drošības jostas u.c.).

Spāru konstrukcijas

Spāru konstrukcijas uzstādīšana tiek veikta saskaņā ar projekta dokumentāciju, ņemot vērā sniega un vēja slodzi.

Kompozītdakstiņu uzglabāšana būvlaukumā

- Iekraujot un izkraujot kompozītdakstiņus, izvairieties no to virsmas mehāniskas sabojāšanas.
- Jumta loksnes un aksesuāri ir jāglabā sausā un labi vēdināmā telpā uz paletēm rūpnieciskajā iepakojumā. Šo materiālu novietošana un glabāšana pa tiešo uz betona, asfalta vai cita veida grunts, nav pieļaujama.
- Lai pasargātu kompozītdakstiņus no celtniecības putekļiem un neīrūmiem, ieteicams tos pārklāt ar plēvi.
- Dakstiņu virsmu sargāt no dzirkstelēm.



Attēls 1: Pareiza Metrotile lokšņu un aksesuāru uzglabāšana



Tehniskie dati

| | BOND | SHAKE | WOODSHAKE | CLASSIC | ROMAN |
|-----------------------------|---------------------------------|---------------------------------|---------------------------------|---------------------------------|---------------------------------|
| Minimālais jumta slīpums | 10° | 10° | 10° | 10° | 10° |
| Maksimālais jumta slīpums | 90° | 90° | 90° | 90° | 90° |
| Loksnes izmērs [± 3 mm] | 1330 x 415 mm | 1330 x 415 mm | 1340 x 415 mm | 1330 x 415 mm | 1280 x 415 mm |
| Lietderīgais loksnes izmērs | 1270 x 371 mm | 1265 x 368 mm | 1262 x 369 mm | 1265 x 369 mm | 1220 x 368 mm |
| Tērauda biezums | 0.41 | 0.41 | 0.41 | 0.41 | 0.41 |
| Sedzošais loksnes garums | 1270 mm | 1265 mm | 1262 mm | 1265 mm | 1280 mm |
| Pārklājums, m ² | 0.469 m ² | 0.466 m ² | 0.47 m ² | 0.467 m ² | 0.449 m ² |
| Loksnes = 1 m ² | 2.13 loksnes = 1 m ² | 2.15 loksnes = 1 m ² | 2.15 loksnes = 1 m ² | 2.14 loksnes = 1 m ² | 2.23 loksnes = 1 m ² |
| Svars kg uz m ² | 6.41 kg | 6.44 kg | 6.10 kg | 6.44 kg | 6.71 kg |
| Loksnes svars | 3.01 kg | 3.01 kg | 2.80 kg | 3.01 kg | 3.01 kg |

Kompozītdakstiņu loksnes sastāvs

Katra Metrotile kompozītdakstiņa jumta loksne tiek izgatavota no visaugstākās kvalitātes tērauda, kāds vien nozarē pieejams, lai spētu garantēt izturīgu un kvalitatīvu jumtu!

Dakstiņa pamats ir 0.41 mm profilēta tērauda loksne, kas nodrošina īpaši izturīgu jumta loksni, kuru ir viegli transportēt un montēt uz jumta.

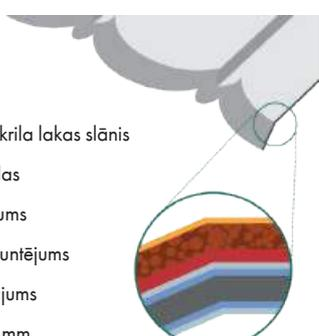

- Caurspīdīgs akrila lakas slānis
- Kvarca granulas
- Akrila pārklājums
- Poliuretāna gruntējums
- Aizsargpārklājums
- Tērauds 0,41 mm
- Aizsargpārklājums
- Poliesteru gruntējums

- Caurspīdīgs akrila lakas slānis
Veicina pašattīrīšanos no putekļiem lietus laikā.
- Kvarca granulas
Nodrošina oriģinālu izskatu, kā arī aizsargā pret bojājumiem.
- Akrila pārklājums
Nofiksē dabīgo akmeni. Ķīmiskā formula ir sļepena.
- Poliuretāna gruntējums
Papildus aizsardzība pret koroziju 5 μm (mikrometrs) no katras puses.
- Aizsargpārklājums
Pretkorozijas aizsardzība 93.5 % cinka, 3.5 % alumīnijs, 3% magnijs; 22.5 μm no katras puses. Divas reizes labāki rādītāji kā Alucinkam.
- Tērauds 0.41 mm
Tas ir pamats, kas nodrošina stingrību un izturību.

PILNA JUMTA KOMPLEKTĀCIJA

METROTILE jumta komplekts sastāvā ietilpst:

- Kompozītdakstiņu loksnes
- Oriģinālie aksesuāri
- Juma plēve
- Lāseņi, satekas un cita veida pieslēgumi
- Jumta izvadi
- Stiprinājumu elementi un blīvējumi

Nem vērā!

Metrotile kompozītdakstiņa jumta aksesuāri veidoti no tāda pat materiāla ar akmens smalcis pārklājumu kā jumta segums.

Citi aksesuāri



40 GADI

Garantija

Uzstādot jumtu ar oriģinālajiem Metrotile aksesuāriem, atbilstoši montāžas instrukcijai, Jūsu jumtam tiek sniegta 40 gadu garantija!

Montāžas instrumenti

Metrotile jumta seguma montāžai speciāli instrumenti nav nepieciešami - var iztikt ar āmuru, metāla liekšanas knaiblēm un metāla griešanas šķērēm. Taču speciālo instrumentu izmantošana saīsina darbu veikšanas laiku un uzlabo to kvalitāti.

Nem vērā!

Materiālu griešanai nekādā gadījumā neizmantojot abrazīvo disku (sarunvalodā saukto "fleksī").



Instrumenti darbu paātrināšanai!



Metālu savstarpējā saderība

Kad saskaras divi dažādi materiāli un mitrums, viens metāls rusē ātrāk kā otrs. Tas, piemēram, notiek, ja, uzstādot nestandarta elementus vai notekas virs jumta līmeņa, tiek izmantoti materiāli, kas var izraisīt koroziju (piemēram, varš). Līdzīgs efekts rodas, ūdenim plūstot pāri dažādiem materiāliem.

Attēlā redzami visbiežāk izmantotie metāli. Ja ūdens plūst no cinka uz varu, tas ir pieļaujami, bet ja otrādi - no vara uz cinku, tad nē. (2. attēls)

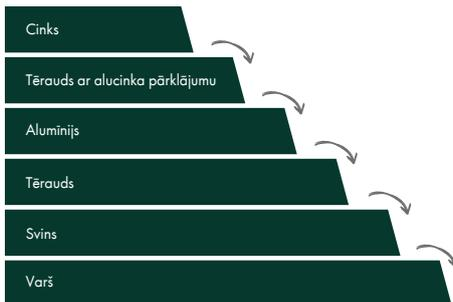

Attēls 2: Pareiza metālu izvietošanas hierarhija

Biežākās kļūdas!

- Ūdens no vara vai misiņa sistēmām tiek novadīts virs tērauda jumta.
- Uz tērauda jumtiem tiek uzklāti nekrāsoti vara vai svina apšuvumi.
- Nav izmantoti oriģinālie stiprinājumi, kas ir saderīgi ar jumta loksņiem!

JUMTA KONSTRUKCIJA un LOKŠŅU MONTĀŽA

Jumta konstrukcijas sagatavošana

- Lai pasargātu siltumizolāciju un koka konstrukciju no kondensāta rašanās, uz jumta spārēm jāklāj difūzijas membrāna. Ieklāšanas virziens - **horizontāli, no apakšas uz augšu, paralēli korei**. Difūzijas membrānai nav nepieciešams ventilācijas kanāls starp siltumizolāciju un pašu plēvi. (3. attēls)
- Difūzijas membrānu starp spārēm nenostiepi, bet veido 1-2 cm nokari. (5. attēls) Starp difūzijas membrānas rindām jāveido pārlaidums 150 mm, kas jānostiprina ar pašlīmējošo aizsarglentu. Pirmā difūzijas membrānas rinda jāpielīmē pie karnīzes.

Nem vērā!

Difūzijas membrānas malas jānostiprina ar pašlīmējošo aizsarglentu!



Garenlatojuma montāža

- Uz spārēm, virsū difūzijas membrānai, montē garenlatojumu. Latu šķērss griezumus ir 40x40 mm (25-50mm), lai izveidotu ventilācijas kanālu starp difūzijas membrānu un jumta segumu. Garenlatojuma apakšējo galu apzāgē par 40 mm garāku, kā spāri. (4. attēls)



Attēls 3: Jumta konstrukcijas sagatavošana

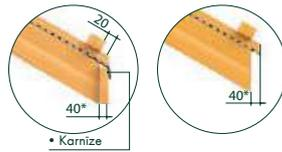

*šo izmēru var mainīt atkarībā no notek sistēmas stiprināšanas veida

Attēls 4: Ventilācijas kanāla izveidošana

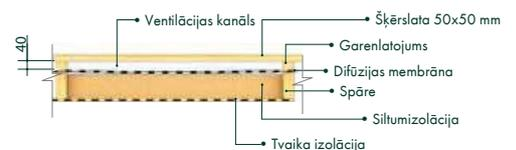

Difūzijas membrānu starp spārēm nenostiepi, bet veido nokari 1-2 cm.

Attēls 5: Garenlatojums ar difūzijas membrānu, shēma

Latojuma solis un montāža

- Ja attālums starp spārēm nepārsniedz 900 mm, jāizmanto koka šķērsslata ar šķērssgriezumu 50x50 mm. (6. attēls)
- Latu montāžas virziens: **no apakšas uz augšu**. Lai nodrošinātu pareizu lokšņu savienojumu, **starp latām jāievēro profilam atbilstošs latojuma solis**. (7. attēls)
- Pirmā lata jāstiprina 20 mm attālumā no garenlatojuma gala. Tas nodrošina pareizu pirmās lokšņu rindas fiksāciju. (8. attēls)

| Profila nosaukums | Latojuma solis |
|-------------------|----------------|
| Bond | 371 mm |
| Shake | 368 mm |
| Woodshake | 369 mm |
| Classic | 369 mm |
| Roman | 368 mm |

Attēls 7: Profiliem atbilstošais latojuma solis

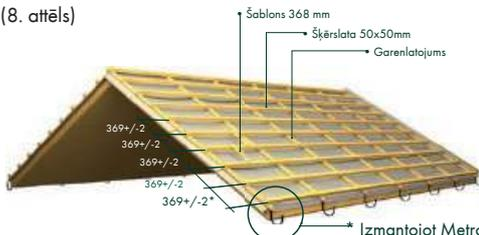

Attēls 6: Latojuma sagatavošana

Izmantojot Metrotile lāseni, pirmā šķērsslatojuma solis ir 369 +/- 2 mm.

!Veicot montāžu bez lāsenes, ir nepieciešams jumta lokšni ielaist tehnē. Tad pirmā šķērsslatojuma solis būs mazāks: 340 - 370 mm

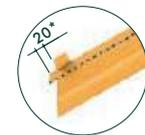

*izmantojot Metrotile lāseni

Attēls 8: Lāseņa mezgla sagatavošana

Lokšņu montāža

- Lokšņu montāžas virziens: **no augšas uz apakšu**.
- Informācija par augšējās rindas lokšņu montāžu atrodama O6. lpp. Sākotnēji tiek ieklāta pirmā rinda un piestiprināta pie kores lates.
- Pēc tam tiek klāta nākamā rinda. Augšējās loksnes apakšmala jāpacel, lai zem tās novietotu apakšējās loksnes. Pēc tam jaunās lokšņu rindas augšējā daļa kopā ar iepriekšējās rindas apakšējo daļu tiek piestiprināta pie latojuma.
- Loksnes jāiekļāj pamišus un pārklājuma vietās nedrīkst pārklāties vairāk kā 3 loksnes.

Nem vērā!

Ieklājot loksnes, jāņem vērā valdošo vēju virziens!

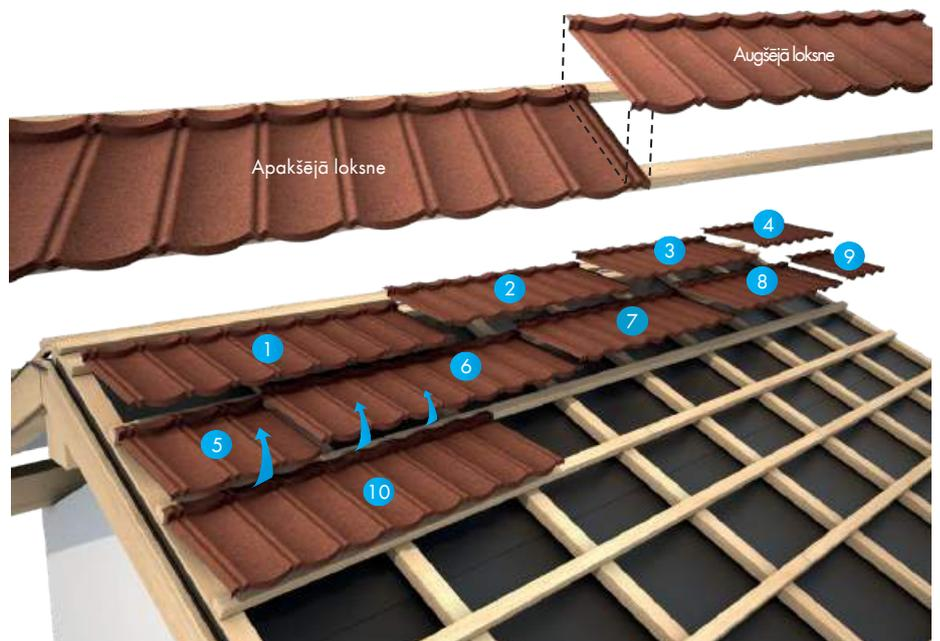

Attēls 9: Lokšņu montāža

LOKŠŅU STIPRINĀŠANA

Lokšņu stiprināšana ar naglām vai skrūvēm

- Lokšnes stiprina ar naglām vai skrūvēm 45° leņķī attiecībā pret materiāla virsmu. (10. attēls)
- Naglas var iestāt ar āmuru vai pneimatiskās pistoles palīdzību. Sītot naglu ar āmuru, var tikt izmantots palīglīdzeklis "dornis", lai atvieglotu montāžu un saglabātu lokšnes virsmu no bojājumiem. (11. attēls)

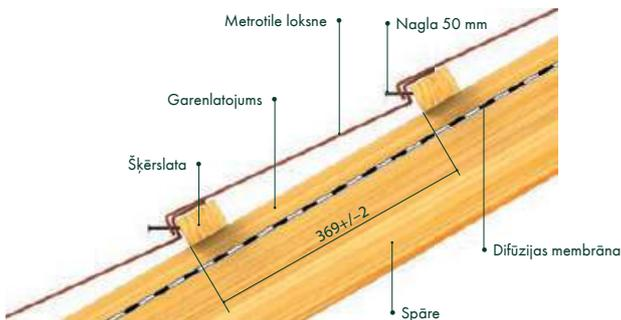

Attēls 10: Lokšņu stiprināšanas shēma

Nem vērā!

Stiprinājuma elementu galviņas ieteicams apstrādāt ar remkomplektu!
Skatīt: 55. attēlu.



*ar āmuru



*ar pneimatisko pistoli

Attēls 11: Lokšņu stiprināšanai pielietojamie instrumenti

Lokšņu stiprinājuma vietas

Atkarībā no izvēlētā profila, jāveido atšķirīgi lokšņu pārļaidumi. Izvēlētais profila veids, ietekmē arī lokšņu stiprinājuma vietu izvēli.



BOND

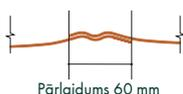

Pārļaidums 60 mm



Attēls 12: Bond profila stiprināšana

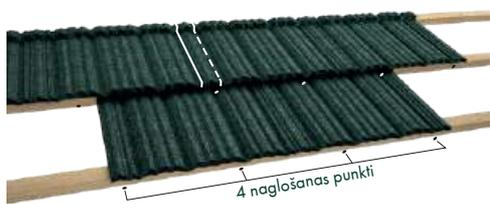

SHAKE

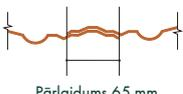

Pārļaidums 65 mm



Attēls 13: Shake profila stiprināšana



WOODSHAKE

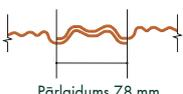

Pārļaidums 78 mm

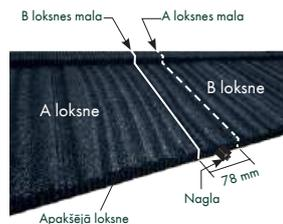

Attēls 14: Woodshake profila stiprināšana



CLASSIC

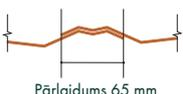

Pārļaidums 65 mm



Attēls 15: Classic profila stiprināšana

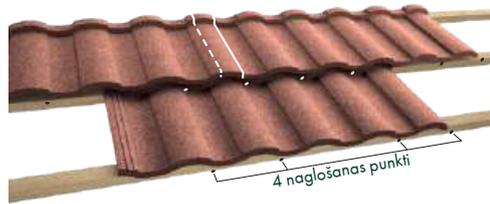

ROMAN

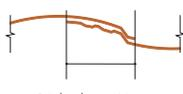

Pārļaidums 60 mm

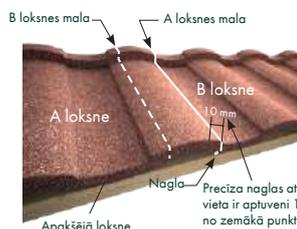

Attēls 16: Roman profila stiprināšana

JUMTA MEZGLI

Augšējās loksnes montāža

Pirms augšējās loksņu rindas uzstādīšanas ir jāizmēra attālums starp 2 pēdējām šķērslatām (apz. "A" attēlā xx).

- Ja attālums "A" ir 369 +/-2 mm, tad var turpināt augšējās loksņu rindas uzstādīšanu.
- Ja attālums "A" ir mazāks par 368 +/-2 mm, tad nepieciešams saīsināt augšējo loksņu rindu un tās uzlocīt pret latu. (17. attēls) Sekojoši: uz loksnes jāatzīmē attālums "A" un klāt jāpievieno 50 mm locījuma vietai. Obligāti atzīmējiet locījuma un griezuma līnijas! Lai nedeformētu loksni, sākmā locījuma līnijā loksni ielokiet ar liekšanas ierīci un tikai pēc tam to sagrieziet. (18. attēls)

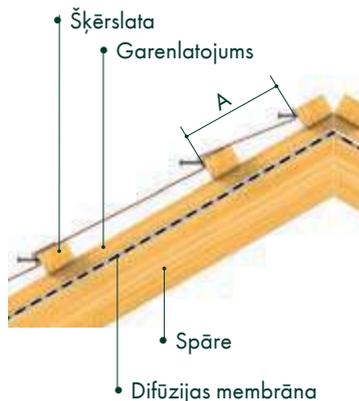

Attēls 17: Saīsinātās loksnes montāža



Attēls 18: Loksnes griešana

Kores elementu montāža

- Pēdējā šķērslatojuma lats tiek nostiprināta garenlatojuma augšgalā. (19. attēls)
- Kores lats stiprinājumi ir jānostiprina zem pēdējās šķērslatojuma lats ik pēc 750 mm. To augstums var atšķirties atkarībā no jumta slīpuma. (20. attēls)
- Kores lats jāpārklāj ar ventilējamo kores blīvēntu. (21. attēls) Tā nodrošina kores ūdensnecaurlaidību, tajā pat laikā nodrošinot pareizu jumta ventilāciju. Tā ir ātri un viegli montējama.
- Virs tās tiek montēts kores elements, kurš jāstiprina pie kores lats ar naglām vai skrūvēm. (22. attēls) Kores sākmā un beigās tiek montēts kores gals. (23. attēls)

Nem vērā!

Ierīkojot kori, jāņem vērā valdošo vēju virziens!

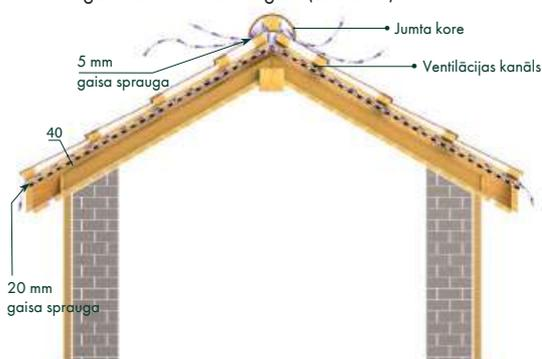

Attēls 19: Jumta kores sagatavošana



Attēls 22: Kores elementu montāža



Attēls 20: Kores lats balsts



Attēls 21: Kores ventilējošā blīvēnte



Attēls 23: Pusapaļās kores galu montāža

Jumta ventilācija

Divslīpu jumtam gaisa cirkulācija notiek caur kori. Sarežģītākas formas jumtiem, kā arī jumtiem, kuru laidums ir garāks par 7 metriem ir nepieciešams iestrādāt ventilācijas plaknes, kas nodrošina jumta konstrukcijas ventilāciju vietās, kur tā ir nepietiekama.

Papildus jumta konstrukcijas ventilācijas nodrošināšanai tiek izmantoti arī ventilācijas torņi. Tie nodrošina gaisa apmaiņu telpās, kā arī tiek izmantoti kanalizācijas stāvvadiem D110.



Plaknes ventilācija



Ventilācijas tornis D110



Attēls 25: Ventilācijas plakņu izmantošana

Attēls 24: Ventilācijas elementi

JUMTA MEZGLI

Slīpās kores montāža

- Visā slīpās kores garumā stiprinās latus šķērsgriezumā 50x50 mm. (26. attēls)
- Latu atstatums 150-160 mm, ja tiek izmantoti pusapaļās kores elementi. Bet, ja tiek izmantotas standarta kores, latu atstatumiem jābūt 120-130 mm.
- Metrotile lokšņu malas tiek uzlocītas 30-40 mm augstumā un 90° leņķī pie slīpās kores latojuma, izmantojot liekšanas ierīci. (29. un 30. attēls) Lokšņu malas stiprina ar naglām vai skrūvēm pie kores latojuma.
- Kores latus jāpārklāj ar ventilējamo kores blīvlentu. (27. attēls).
- Virs kores blīvlentas tiek montēti kores elementi. (28. attēls)



Attēls 27: Slīpā kore

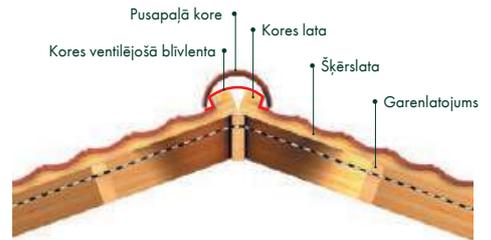

Attēls 26: Slīpās kores sānskats



Attēls 28: Y-veida KORES elements

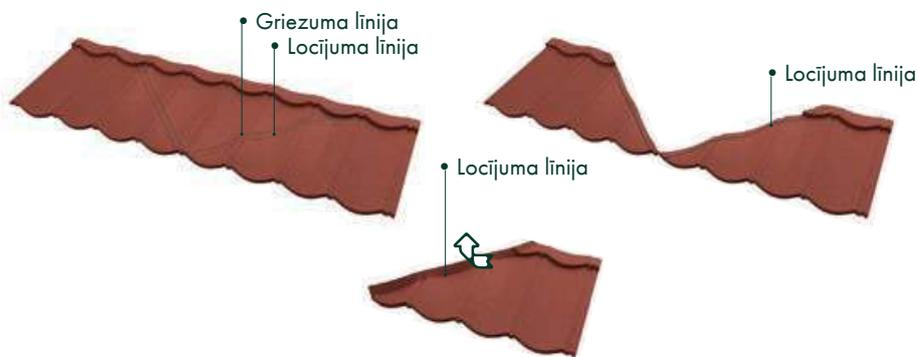

Attēls 29: Lokšnes iezīmēšana un griešana



Attēls 30: Palīgaprīkojums lokšņu apstrādei

Montāža lāsenī

- Lāsenes latu šķērsgriezums ir 50x50 mm. Lāsenes lats tiek stiprināts 20 mm attālumā no garenlatojuma gala.
- Pirms lāsenes montāžas tiek uzstādīti teknes āķi. (31. un 32. attēls)
- Lāsenis tiek uzstādīts sākot no viena gala ievērojot 100 mm lielu pārklaidumu. Karnīzes kondensāta novadīšanai var izgatavot no paša lāseņa. (33. attēls)



Attēls 31: Lāseņa montāža

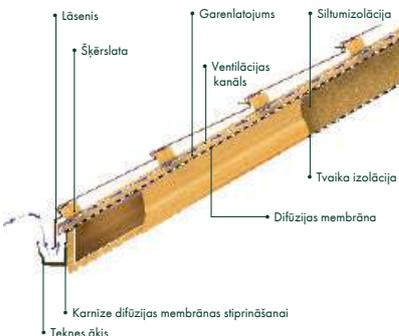

Attēls 32: Lāseņa šķērsgriezums



Attēls 33: Karnīzes izgatavošana no lāseņa elementa

JUMTA MEZGLI

Vējmalas montāža

- Pirms vējmalas montāžas pie šķērslozuma latu galiem jāpiestiprina papildus lats (šķērsgriezumā 40x60 mm) visā vējmalas garumā.
- Tālāk pie lats jāstiprina vējdēlis (šķērsgriezumā 25x130 mm). (34. attēls)
- Taisot vējkasti, kura pārsniedz 130 mm, jāuzstāda papildus atloks vai pārsegs, kas tiek izgatavots no gludās loksnes ar akmens smalcī.
- Montējot Metrotile loksnes pie vējmalas lats, loksnes tiek uzlocītas pret lats 30-40 mm augstumā un 90° leņķī, izmantojot liekšanas ierīci. Loksnes malas jānostiprina ar Metrotile naglām vai skrūvēm. (35. attēls)

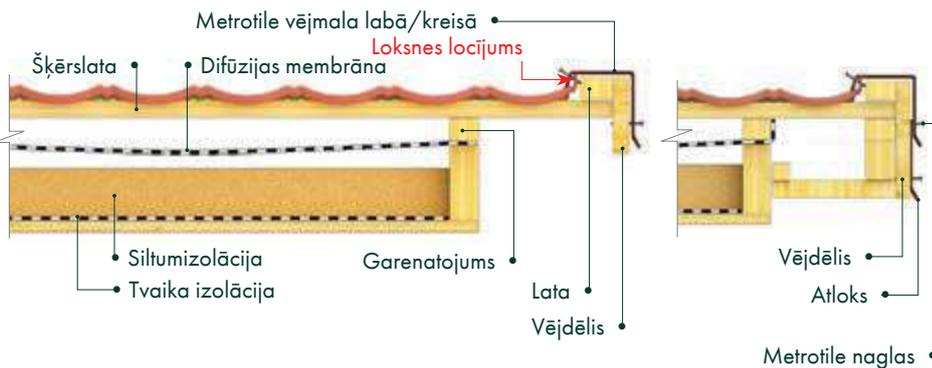

Attēls 34: Vējmalas montāža

- Vējmalas elementu montāžas virziens: no apakšas uz augšu, ievērojot pārslaidumu 140 mm.
- Nepieciešams nodrošināt to, lai vējmalas "zobi" viegli pieskaras pie lokšņu virsmas.
- Vējmalas tiek nostiprinātas no sāna un augšas, izmantojot naglas vai skrūves.
- Apakšējai vējmalai (pie lāseņa) jāmontē klāt vējmalas gals, kas tie stiprināts ar 4 skrūvēm un blīvējumu. (36. attēls)



Attēls 35: Loksnes montāža pie vējmalas lats



Attēls 36: Vējmalas un vējmalas gala montāža

Satekas montāža

- Zem satekas, pa labi un pa kreisi no satekas līnijas vismaz 200 mm platumā tiek stiprināti 25 mm biezi dēļi.
- Difūzijas tiek klāta virsū satekas dēļiem.
- No šķērslozuma veido 50 mm spraugus un nostiprina lats visā satekas garumā, pie kurām stiprina sateku. Satekas elements ir bez akmens smalcī pārklājuma.
- Sateku stiprina no lāsenes uz augšu, veidojot 150 mm pārslaidumus, ar speciāliem stiprinājumiem ik pēc 350 mm. (37. un 38. attēls)



Attēls 37: Satekas montāža

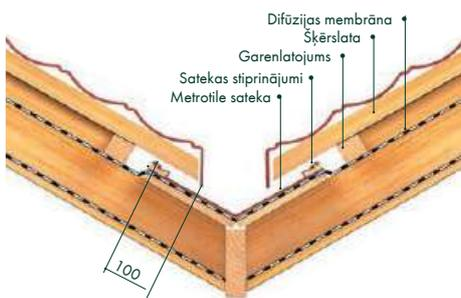

Attēls 38: Sateka

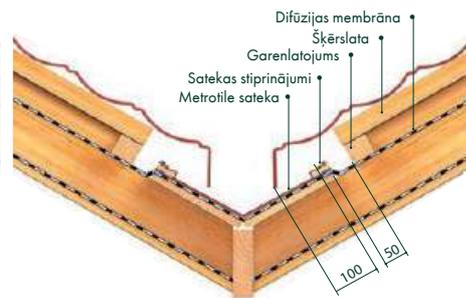

- Pirms lokšņu montāžas pie satekas nepieciešams ielocīt loksnes malu uz apakšu 90° leņķī, izmantojot liekšanas ierīci. Attālumam starp loksnes ielocījumu un satekas elementu ir jābūt 10–15 mm lielam. (39. attēls)



Attēls 39: Nolocīšana pie satekas

JUMTA MEZGLI

Vienslīpu kores montāža

- Vienslīpu kores galā nostiprina vismaz 25 mm biezu kores dēli. Dēļa platums atkarīgs no konstrukcijas izmēra.
- Lai nodrošinātu jumta seguma ventilāciju pie kores dēļa, tiek stiprinātas starplikas, šķērsgriezumā 25x50 mm, 5 - 10 cm garas, ik pēc ~318 mm.
- Jumta loksnes tiek uzlocītas uz augšu 30-40 mm un pienaglotas pie sagatavotajām starplikām.
- Pēc tam tiek montēta L-veida kore, kas stirpnās no sāna un augšas ar 4 naglām vai skrūvēm.

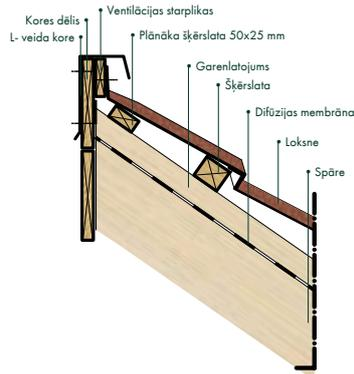

Attēls 40: Vienslīpu jumta kores sagatavošana

Pieslēgumi pie sienas

- Sienas pieslēguma mezglu uzstādīšana tiek veikta, izmantojot oriģinālās Metrotile detaļas.
- Pie sienas uz šķērslatojuma tiek stiprināta lata (šķērsgriezumā 40x60 mm)
- Metrotile loksnes tiek uzlocītas pret koka latu, izmantojot liekšanas ierīci. Lokšņu malas jāuzlokla 30-40 mm uz augšu 90° leņķī.

- Sānu sienas pieslēguma gadījumā - virs loksnes, pie sienas, uzliek atbilstošu labo vai kreiso pielaidumu un nostiprina pie lats ar skrūvēm un blīvējumu. (41. un 42. attēls)

- Gala sienas pieslēguma gadījumā tiek izmantots standarta pielaidums. Loksne jāatloka pret pēdējo šķērslatojuma latu. Lielām jumta plaknēm, kas piekļaujās pie sienas, tiek izmantota ventilācijas plakne, kas nodrošinās jumta ventilāciju. (43. un 44. attēls)

- Pieslēgums noslēdzas ar atloku, kas iefrēzējams sienā.

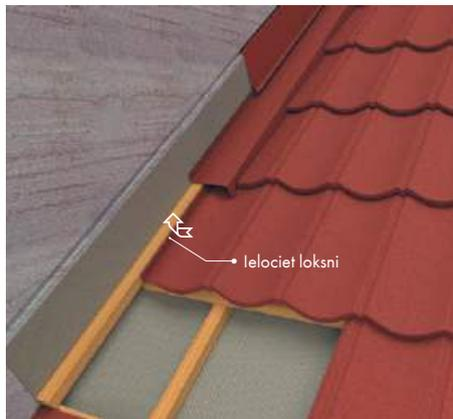

Attēls 41: Sānu pieslēgums pie sienas

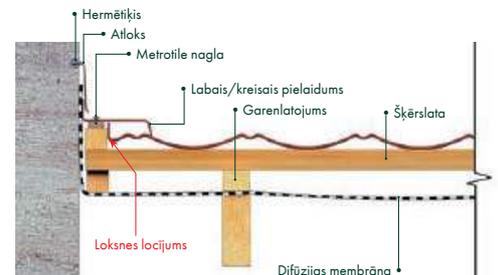

Attēls 42: Sānu pieslēgums pie sienas - šķērsgriezums



Attēls 43: Gala sienas pieslēgums

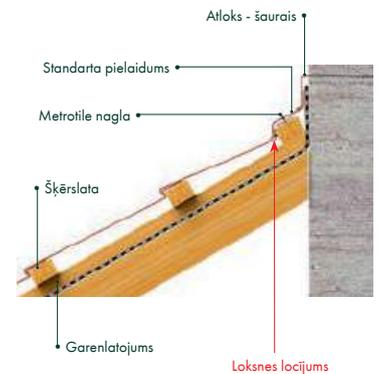

Attēls 44: Gala sienas pieslēgums - šķērsgriezums

JUMTA MEZGLI

Dūmvada apdare

- Virs šķērslatojuma, sānos un priekšpusē, ir jāuzstāda lats 40x50 mm.
- Metrotile loksnes tiek uzlocītas pret latu 30-40mm augstumā un 90° leņķī.
- Labais/kreisais un standarta pielaidums stiprinās uz latām ar skrūvēm un blīvējumu.
- Pieslēgums noslēdzas ar atloku, kas iefrēzējams dūmvadā.
- Dūmvada aizmugurē tiek izmantota loksne ar akmens smalcī, kas tiek ielocīta nepieciešamajā leņķī.



Attēls 45: Metrotile pieslēgums pie dūmvada

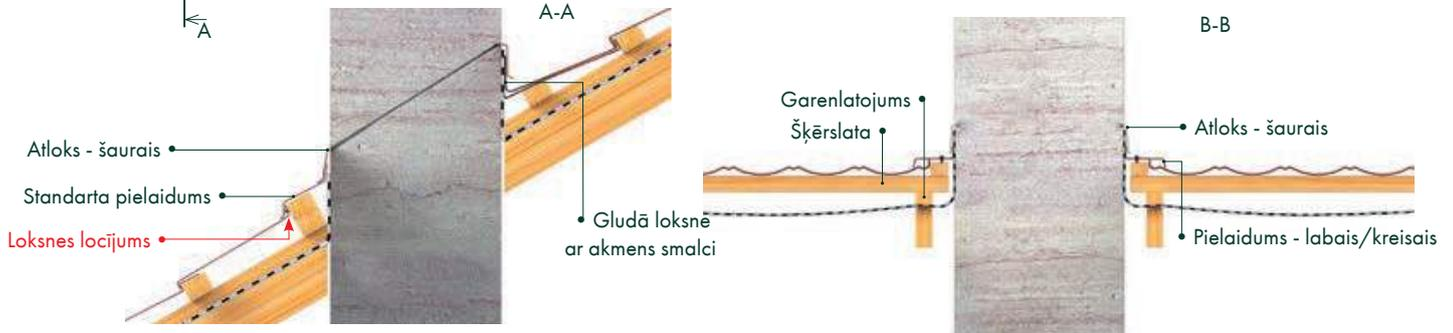
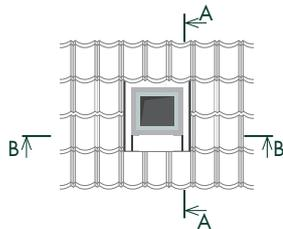

Attēls 46: Metrotile pieslēgums pie dūmvada - šķēsgriezums

Montāža jumta lauzienā

47. attēls parāda dakstiņu montāžu uz slīpnes ārējās lūzuma vietas, kur savienojuma vietā tiek izmantots Metrotile oriģinālais aksesuārs - lāsenis.



Attēls 47: Montāža jumta slīpnes ārējā lūzumā

48. attēls parāda dakstiņu montāžu uz slīpnes iekšējās lūzuma vietas, kur savienojuma vietā tiek izmantotas pašas jumta loksnes.

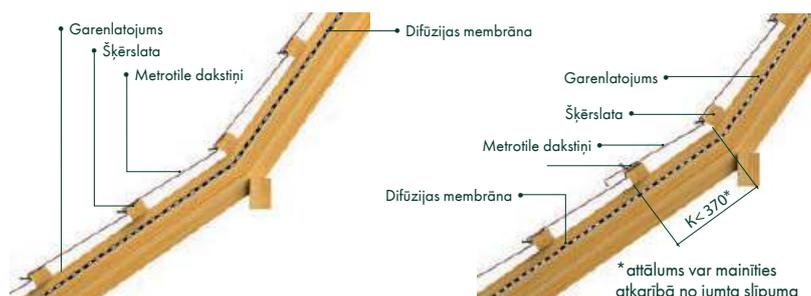

Attēls 48: Montāža jumta slīpnes iekšējā lūzumā

JUMTA MEZGLI

Jumta loga montāža

- Lai pareizi iestrādātu jumta logu Metrotile jumta seguma, jāizveido loga aile:
 - platums par 40-60 mm lielāks kā logs.
 - augstums par 45 mm lielāks kā logs.
- Loga rāmja līmenim jābūt par 25 mm zemākam kā šķērslatām.
- Šķērslatojums tiek pastiprināts no apakšas, atbilstoši mansarda loga piegādātāja ieteikumiem.

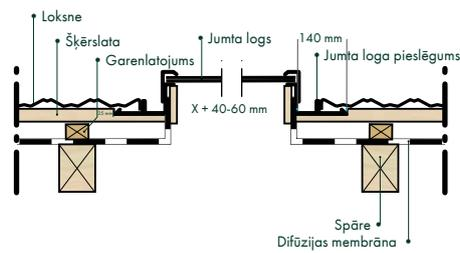

Attēls 49: Jumta loga ailes shēma



Attēls 50: Jumta loga aile ar pieslēgumu

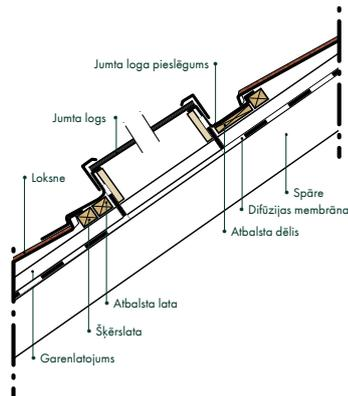

Attēls 51: Jumta loga shēma - šķērsriezums

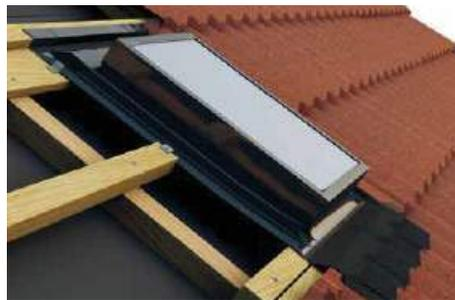

Attēls 52: Jumta logs ar pieslēgumu - šķērsriezumā



Attēls 53: Lokšņu stiprinājuma vietas pie jumta loga mezgla

Jumta apkope

Nestaigājiet pa jumtu, ja vien tas nav īpaši nepieciešams. Ja tas jādara, izmantojiet apavus ar mīkstām zolēm. Kājas jāliek tikai uz latām - kā norādīts 54. attēlā. Nekāpiet uz kores elementiem! Ir jānovērš dakstiņu iespējama kontakts ar varu vai materiāliem ar vara pārklājumu!



Attēls 54: Pārvietošanās pa jumtu

Remkomplekts

Remkomplekts paredzēts stiprinājuma "galviņu" paslēpšanai. Tāpat ar remkomplektu var viegli novērst dažādus skrāpējumus vai vizuālos defektus, kas radušies lokšņu transportēšanas vai montāžas laikā. Remkomplektu glabāt un izmantot iespējams, kad apkārtējā vides temperatūra ir lielāka par +5°C.



Attēls 55: Remkomplekta izmantošana

Starptautiskie kvalitātes sertifikāti



Metrotile

kompozītdakstiņi



✓ BEZMAKSAS APRĒĶINI

✓ KONSULTĀCIJAS

✓ PASŪTĪJUMI

✓ PIEGĀDE VISĀ LATVIJĀ

SIA "ORBERG" ir Metrotile rūpnīcas oficiālais pārstāvis LATVIJĀ, LIETUVĀ, IGAUNIJĀ.
ORBERG jumtu vairumfirdzniecības bāze piedāvā dažādus kvalitatīvus jumta segumu veidus un komplektējošos aksesuārus no pasaulē zināmiem ražotājiem.

 **ORBERG**
JUMTI & VAIRĀK

Krūzes iela 17, Rīga
T +371 67395151
E info@orberg.lv
www.orberg.lv